

Haier

Uživatelská příručka Myčka

XIT 6C3TB3B
XUT 6C3TB3B

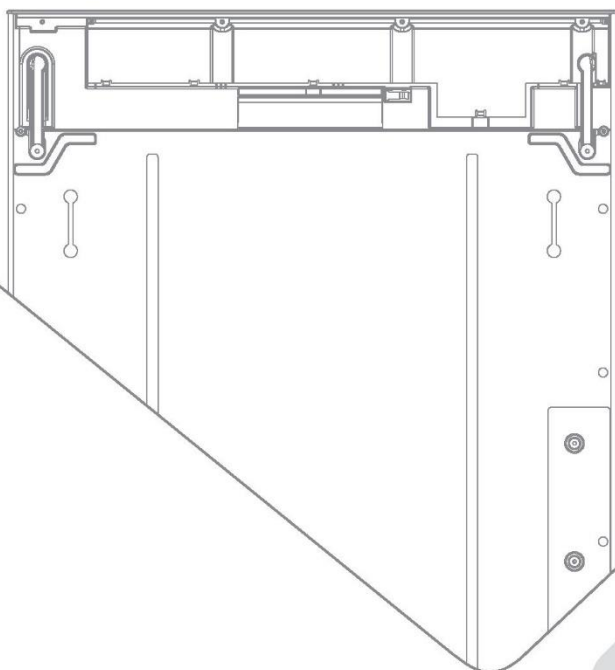

EU

Bezpečnost a upozornění	2
První použití.....	6
Doporučení při plnění myčky	9
Mycí programy	10
Nastavení mytí.....	11
Odložené spuštění.....	13
Tlačítko zámek	14
Dezinfekce.....	15
Předvolby.....	16
Systém změkčování vody	17
Mycí prostředek.....	19
Oplachovací prostředek.....	21
Funkce přihrádek.....	22
Údržba	24
Řešení problémů.....	28
Chybové kódy	31
Test norem	33
Technické údaje	34

Zamýšlené použití

Tento spotřebič je určen pro běžné použití v domácnosti nebo v podobných prostorách, jako jsou kuchyňky pro zaměstnance na pracovištích, na farmách, pro klienty v hotelech, motelech nebo jiných ubytovacích zařízeních a zařízeních typu penzion se snídaní. Není určen pro komerční ani průmyslové použití. Spotřebič nepoužívejte jej k jiným účelům, než pro které byl navržen.

Změny nebo úpravy na spotřebiči nejsou povoleny. Při nesprávném použití může dojít k vzniku nebezpečí a ztrátě nároku na záruku.

Normy a směrnice

Tento výrobek splňuje požadavky všech platných směrnic ES s příslušnými harmonizovanými normami, které stanoví označení CE.

Tuto příručku si přečtěte a uchovejte

Při používání myčky nádobí dodržujte základní opatření včetně následujících:

Obecné informace

- ▶ Je nutné dodržovat informace v této příručce, aby se minimalizovalo riziko požáru nebo výbuchu a zabránilo se poškození majetku, zranění osob nebo ztrátám na životech.
- ▶ Myčku používejte pouze k určenému účelu, jak je popsáno v této uživatelské příručce.
- ▶ Tento spotřebič je určen k použití v domácnostech a podobných místech, jako jsou:
 - kuchyňky pro pracovníky v obchodech, kancelářích a jiných pracovních prostředích
 - zemědělské usedlosti
 - hotely, motely a další obytné objekty, v nichž je používán zákazník
 - ubytovací zařízení typu penzionu se snídaní.
- ▶ Používejte pouze doporučené mycí nebo oplachovací prostředky pro myčky pro domácnosti a uchovávejte je mimo dosah dětí. Po dokončení každého mycího programu zkontrolujte, zda je dávkovač mycího prostředku prázdný.
- ▶ Při vkládání nádobí určeného k mytí umístěte ostré předměty tak, aby nemohly poškodit myčku, a ostré nože vkládejte rukojetí nahoru, aby se snížilo riziko porážení.
- ▶ Během používání nebo bezprostředně po něm se nedotýkejte filtrační desky v základně myčky, protože může být horká.
- ▶ Myčku nádobí nepoužívejte, pokud nejsou všechny panely skříňky správně nasazeny.
- ▶ Zamezte neodborným zásahům do ovládacích prvků.

- ▶ Dvířka nebo přihrádky na nádobí nezatěžujte, ani si na ně nesedejte, nebo nestoupejte.
- ▶ Dvířka se nesmí nechávat v otevřené poloze, protože byste o ně mohli zakopnout.
- ▶ Sklopné přihrádky na šálky jsou navrženy tak, aby udržely váhu šálků, sklenic a kuchyňského náčiní. Neopírejte se o sklopné přihrádky na sklenice a nezatěžujte je svou váhou.
- ▶ Abyste snížili riziko zranění, nenechávejte děti hrát si v blízkosti myčky nebo na ní.
- ▶ Za určitých podmínek může v systému ohříváče teplé vody, který nebyl používán dva a více týdnů, vznikat plyný vodík. PLYNNÝ VODÍK JE VÝBUŠNÝ. Pokud se systém teplé vody po uvedené době nepoužíval, před použitím myčky otevřete všechny kohoutky teplé vody a nechte z nich vytékat vodu po dobu několika minut. Tím se uvolní veškerý nahromaděný plyný vodík. Během toho nekuřte ani nepoužívejte otevřený plamen, protože plyn je hořlavý.
- ▶ Při vyřazování staré myčky z provozu nebo její likvidaci odstraňte dvířka mycího prostoru.
- ▶ Některé mycí prostředky pro myčky jsou silně zásadité. Při požití mohou být velmi nebezpečné. Jakmile otevřete dvířka, vyhněte se kontaktu s kůží a očima a zamezte přístupu dětí k myčce.
- ▶ Myčka se musí používat s nasazenou filtrační deskou, filtrem a stříkacími rameny. Informace o těchto částech naleznete v části „Údržba“.
- ▶ Pokud myčku delší dobu nepoužíváte, vypněte přívod elektřiny a vody.
- ▶ Čištění a údržbu nesmí provádět děti bez dozoru.
- ▶ Dávejte pozor, aby vložené nádobí nebránilo zavírání dvířek.
- ▶ Děti by domácí spotřebiče neměly používat. Pokud nejsou děti mladší 8 let pod neustálým dohledem, nesmí se ke spotřebiči přibližovat. Tento spotřebič mohou obsluhovat děti starší osmi let a osoby s omezenými fyzickými, smyslovými nebo duševními schopnostmi nebo osoby nezkušené a neznalé za předpokladu, že mají zajištěný dohled nebo byly poučeny o bezpečném používání spotřebiče a chápou související rizika. Je zakázáno, aby si děti hrály se spotřebičem.
- ▶ Pokud použijete čisticí prostředek pro myčky nádobí, doporučujeme ihned poté spustit mycí program s mycím prostředkem, aby nedošlo k žádnému poškození.
- ▶ Myčka nádobí je určena k mytí obvyklého kuchyňského náčiní. V myčce se nesmí mýt předměty kontaminované benzínem, nátěry, ocelovými nebo železnými částicemi a korozivními, kyselými nebo zásaditými chemikáliemi.
- ▶ V myčce nemyjte předměty z umělé hmoty, pokud nejsou označeny jako vhodné pro mytí v myčce nádobí nebo obdobným způsobem. U předmětů z umělé hmoty, které nejsou označeny jako vhodné pro mytí v myčce, se řiďte doporučeními výrobce.
- ▶ V myčce neumývejte nádoby, na kterých jsou nalepeny štítky. Štítky, které se odlepí během mycího cyklu, mohou způsobit poškození mycího systému

Instalace

- ▶ Tato myčka nádobí musí být před svým uvedením do provozu správně nainstalována a umístěna v souladu s pokyny k instalaci. Pokud jste spolu s myčkou neobdrželi pokyny k instalaci, můžete si je objednat u svého autorizovaného servisního pracovníka nebo si je stáhnout z webových stránek společnosti Haier, které jsou uvedeny na zadní straně obalu.
- ▶ Instalaci a servis musí provádět vyškolený a odborně způsobilý servisní technik společnosti Haier.
- ▶ Pokud dojde k poškození napájecího kabelu, je nutné, aby jej vyměnil vyškolený a kvalifikovaný servisní technik společnosti Haier nebo jiný kvalifikovaný pracovník, aby se předešlo vzniku nebezpečí.
- ▶ Ujistěte se, že je myčka nádobí upevněna k sousedním skříňkám pomocí konzol, které jsou součástí dodávky. V opačném případě může být spotřebič nestabilní, a může tak dojít k jeho poškození nebo zranění.
- ▶ Myčku nepoužívejte, pokud je poškozená, vadná, částečně rozebraná nebo má chybějící či rozbité součásti včetně poškozeného napájecího kabelu nebo zástrčky.
- ▶ V blízkosti myčky neskladujte ani nepoužívejte benzín nebo jiné hořlavé páry a kapaliny.
- ▶ Abyste zabránili elektrickému přetížení, myčku připojte k řádně dimenzovanému, chráněnému napájecímu zdroji.
- ▶ Ujistěte se, že je napájecí kabel umístěn tak, aby na něj nikdo nešlapl, nezakopl o něj nebo aby nebyl jiným způsobem poškozen či namáhán.
- ▶ Myčku nádobí neinstalujte ani neskladujte na místech, kde by byla vystavena teplotám pod bodem mrazu nebo povětrnostním vlivům.
- ▶ K připojení myčky do elektrické sítě nepoužívejte prodlužovací kabel ani přenosné zařízení se zásuvkami (např. odbočnou krabicí s více zásuvkami).
- ▶ Tento spotřebič musí být uzemněný. Uzemnění snižuje riziko úrazu elektrickým proudem v případě závady nebo poruchy tím, že poskytuje cestu nejnižšího odporu pro elektrický proud.
- ▶ Tento spotřebič je vybaven kabelem s uzemňovacím vodičem a uzemňovací zástrčkou. Zástrčka musí být zapojena do vhodné zásuvky, která je nainstalována a uzemněna v souladu se všemi místními předpisy a vyhláškami. Nesprávné připojení uzemňovacího vodiče může vést ke vzniku nebezpečí úrazu elektrickým proudem. Pokud máte pochybnosti o tom, zda je spotřebič správně uzemněn, obraťte se na kvalifikovaného elektrikáře nebo vyškoleného a odborně způsobilého servisního technika společnosti Haier.

- ▶ Zástrčku, která je součástí spotřebiče, neupravujte; v případě, že do zásuvky nebude pasovat, obraťte se na vyškoleného a odborně způsobilého servisního technika společnosti Haier nebo na kvalifikovaného elektrikáře.
Pokud je myčka nádobí instalována jako pevně připojený spotřebič, musí být tento spotřebič připojen k uzemněnému kovovému, pevnému elektroinstalačnímu systému nebo musí být uzemňovací vodič zařízení veden společně s vodiči obvodu a připojen k uzemňovací svorce nebo svodu zařízení na spotřebiči.

Údržba

- ▶ Před každým čištěním nebo údržbou odpojte spotřebič od napájení.
- ▶ Při odpojování spotřebiče zatáhněte za zástrčku, nikoli za napájecí kabel nebo za přípojku kabelu, aby nedošlo k jejich poškození.
- ▶ Neprovádějte opravy ani výměny žádných částí spotřebiče ani se nepokoušejte o jakoukoli údržbu, pokud to není výslovně doporučeno v této příručce. Doporučujeme obrátit se na vyškoleného a odborně způsobilého servisního technika společnosti Haier nebo na oddělení péče o zákazníky.
- ▶ Podlahu kolem spotřebiče udržujte čistou a suchou, abyste snížili riziko uklouznutí.
- ▶ V prostoru kolem spotřebiče/pod spotřebiče zamezte hromadění hořlavého materiálu, například textilního prachu, papíru, hadrů a chemikálií.

- ▶ Ujistěte se, že osoba provádějící instalaci vyplnila „Závěrečný kontrolní seznam“ v pokynech k instalaci.
- ▶ Přečtěte si tuto příručku a věnujte zvláštní pozornost části „Bezpečnost a upozornění“.
- ▶ Odstraňte všechny vnitřní a vnější obaly a šetrně je zlikvidujte. Recyklujte položky, které lze recyklovat.

Souhrnné informace o myčce nádobí

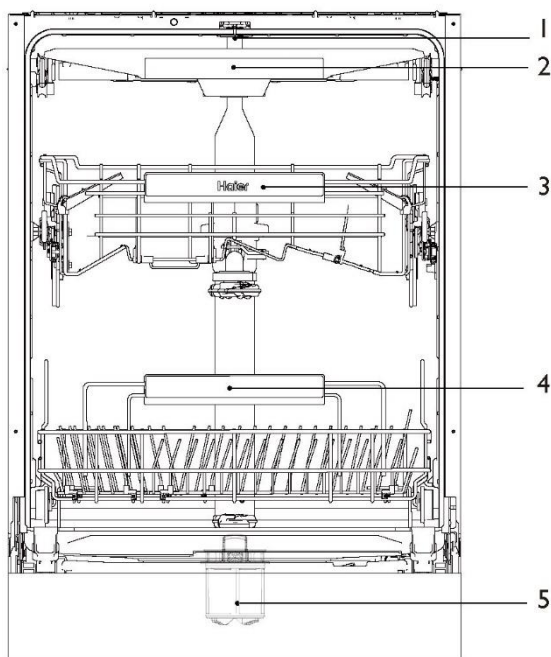

Funkce ovládacího panelu

- | | | | |
|---|--------------------------------|---|------------|
| 1 | Stříkácí ramena | 4 | Spodní koš |
| 2 | Podnos na příbory/náčiní | 5 | Filter |
| 3 | Horní koš (nastavitelná výška) | | |

Není na obrázku: ovládací panel, dávkovače mycích/oplachovacích prostředků (umístěné uvnitř dveří).

Souhrnné informace o ovládacím panelu

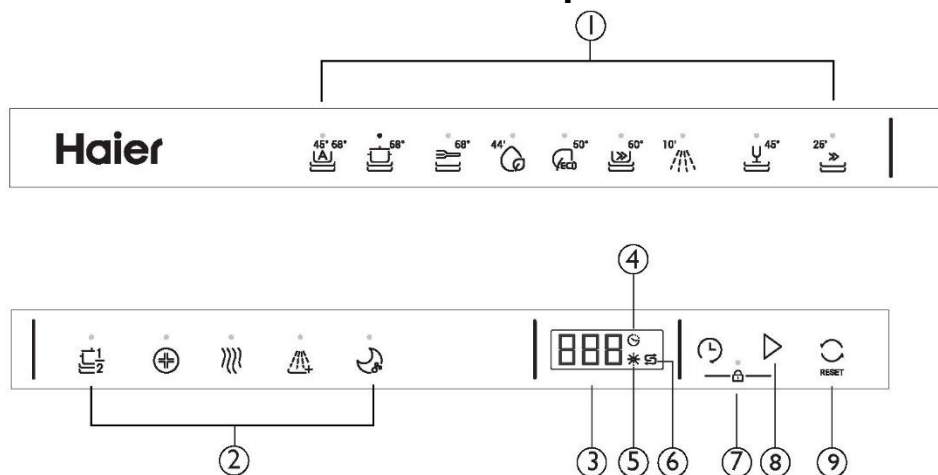

Funkce ovládacího panelu

- | | | | |
|---|------------------------------------|---|----------------|
| 1 | Volič mycího programu | 6 | Indikátor soli |
| 2 | Volič modifikace mytí | 7 | Zámek |
| 3 | Displej | 8 | Spuštění |
| 4 | Indikátor odloženého spuštění | 9 | Resetování |
| 5 | Indikátor oplachovacího prostředku | | |

Podlahové světlo

Pomocí vnějšího podlahového světla můžete zkontrolovat, zda probíhá mytí, když jsou dvířka myčky zavřená.

Podlahové světlo – vysvětlivky

ŽÁDNÉ SVĚTLO	Myčka není v provozu
NEPŘETRŽITÉ SVĚTLO	Myčka běží
POMALÉ BLIKÁNÍ	Mytí pozastaveno/otevřená dvířka
IMPULZY	Nastavení odloženého spuštění
RYCHLÉ BLIKÁNÍ	Myčka vykazuje závadu

Nádobí

Kombinace vysokých teplot a mycího prostředku v myčce nádobí může způsobit poškození některých předmětů. V případě pochybností se řiďte pokyny výrobce nebo tyto předměty myjte ručně.

Přibory a stříbro

Přibory a stříbro ihned po použití opláchněte, abyste zabránili jejich znehodnocení. Stříbro by nemělo přijít do styku s nerezovou ocelí, jejich vzájemné působení může způsobit zabarvení. Stříbrné přibory ihned po umytí vyjměte z myčky a osušte je ručně.

Hliník

Mycí prostředek pro myčky může způsobit zmatnění hliníku. Míra změny závisí na kvalitě mycího prostředku nebo hliníku.

Ostatní kovy

Železo a litina mohou zrezivět a způsobit skvrny na jiných předmětech.

Měď, cín a mosaz mají sklon ke vzniku skvrn.

Dřevěné nádobí

Dřevěné náčiní bývá obvykle citlivé na teplo a vodu. Při pravidelném mytí v myčce se může časem poškodit.

Skleněné nádobí

Většinu používaného skleněného nádobí lze bezpečně mýt v myčce. Křišťál a velmi

choulostivé a starožitné sklo se může nalepat a získat zakalený vzhled.

Plasty

Některé plasty mohou v horké vodě změnit tvar nebo barvu. Prostudujte si návod k obsluze od výrobce. Plastové nádobí, které lze mýt v myčce nádobí, by mělo být zatíženo, aby se během mytí nepřevrátilo a nenaplnilo vodou nebo nepropadlo spodním košem.

Zdobené nádobí

Většinu malovaného porcelánu lze v myčce bezpečně mýt. Starožitné nádobí, nádobí s malbou na glazuře nebo zlatým lemováním a ručně malovaný porcelán může být na mytí v myčce citlivější.

Lepené nádobí

Určitá lepidla při mytí v myčce změknou nebo se rozpustí.

Tvrdość vody

Tvrdá voda je voda s vysokou koncentrací minerálů, jako je vápník a hořčík. Může mít negativní vliv na výkon myčky a její součásti mohou časem přestat fungovat. Skleněné nádobí umývané v tvrdé vodě se časem zakalí a na nádobí se objeví skvrny nebo bílý povlak. Tvrdość vody se liší podle zeměpisné oblasti.

Pokud bydlíte v oblasti s tvrdou vodou, doporučujeme do rozvodu vody pro domácnost namontovat zařízení na změkčování vody.

Pokud máte tvrdou vodu

- Prostudujte si část „Doporučené množství práškového mycího prostředku“.
- Použijte oplachovací prostředek. Doporučujeme zvýšit nastavení oplachování, aby se zlepšil výkon mytí. Podrobnosti naleznete v části „Předvolby“.

Používejte pravidelně čistič/odstraňovač vodního kamene z myčky nádobí nebo kdykoli si všimnete, že se v myčce usazuje vodní kámen.

Pokud máte měkkou nebo měkčenou vodu

- Nepoužívejte příliš mnoho mycího prostředku.

Při plnění myčky dbejte na to, aby byly předměty umístěny tak, aby se voda z rotujícího stříkacího ramene ve spodní části myčky dostala do všech oblastí. V opačném případě se sníží kvalita mytí.

Vaše myčka nádobí pojme maximálně 16 jídelních souprav.

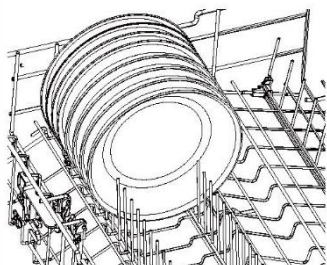

Ujistěte se, že



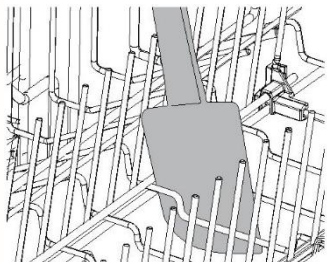





- Spodní a středové stříkací ramena se mohou volně otáčet.
- Vysoké předměty nezakrývají horní stříkací rameno.
- Sklo a jiné křehké předměty jsou bezpečně umístěny.
- Všechny otvory nádobí směřují směrem dolů.
- Talíře jsou rovnoměrně rozloženy.
- Všechny ostré předměty jsou bezpečně zajištěny, aby nedošlo ke zranění nebo poškození výrobku.



Zamezte

- Přehlnění.
- Jakýmkoli vyčnívajícím částem pod přihrádkami a košem, které by mohly bránit otáčení stříkacích ramen.
- Jakýmkoli vyčnívajícím částem v přední části myčky.
- Blokování přístupu vody k jakýmkoli předmětům na sklopných přihrádkách na nápoje.

Vaše myčka nádobí má řadu mycích programů sestavených tak, aby vyhovovaly vašim potřebám. Výběr nejvhodnějšího cyklu pro každou várku nádobí pomůže zajistit nejlepší výsledky mytí.

Mycí programy	Popis programu
Automatický 	Vhodný pro jakýkoli typ nádobí. Myčka nádobí automaticky zvolí optimální mycí program
Pro silně znečištěné nádobí 	Určen pro velmi znečištěné hrnce, pánve a nádobí
Denně 	Nejvhodnější pro nádobí, které je silně znečištěné, nebo pro odstranění zbytků jídla, které zůstalo přes noc a zaschlo na nádobí
Pro lehce znečištěné nádobí 	Pro velmi lehce znečištěné nádobí se snadno odstranitelnými nečistotami; bez sušení
EKO (výchozí) 	Pro běžně znečištěné nádobí s optimální spotřebou vody a energie
Rychlý 60 minut 	Použijte pro nádobí, které je silně znečištěné, nebo pro odstranění zbytků potravin, které byly ponechány přes noc; bez sušení
Oplach 	Zabraňuje vzniku pachů a nečistot z nádobí, bez sušení
Skleněné nádobí 	Pro lehce znečištěné a na teplo citlivé nádobí a sklo, jako jsou sklenice na víno
Rychlý 25 minut 	Pro velmi lehce znečištěné nádobí; bez sušení

Po nastavení mycího programu můžete vybrat také modifikátor mytí. Ne všechny modifikátory lze kombinovat se všemi mycími programy. 1/2 NÁPLŇ lze použít v kombinaci s ostatními modifikátory.

+ 1/2 náplň



Upraví mycí program pro efektivnější mytí menšího množství nádobí.

+Active Hygiene



Zvyšuje teplotu vody během fáze oplachování, aby se provedla dezinfekce.

+Extra Dry



Zvyšuje teplotu závěrečného oplachu a délku fáze sušení.

+Intenzivní režim



U silně znečištěných hrnců a pánví zvyšuje tlak vody ve spodní přihrádce.

+Tichý režim



Snižuje otáčky mycího čerpadla, aby se snížila hlučnost.

1

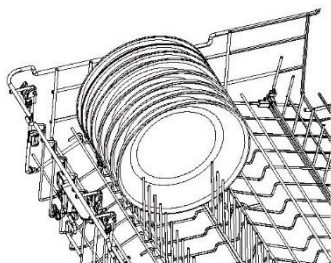

Před šetrným vložením nádobí do myčky odstraňte z nádobí všechny zbytky jídla. Ujistěte se, že stříkacím ramenům nic nepřekáží a že se volně otáčejí.

2

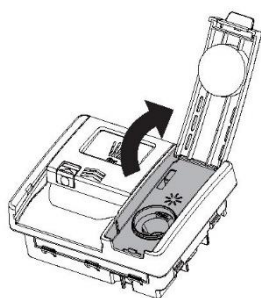

Pokud se rozsvítí indikátor oplachovacího prostředku, naplňte dávkovač oplachovacího prostředku. Další pokyny naleznete v části „Oplachovací prostředky“.

3

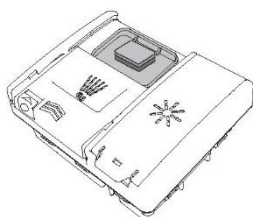

Přidejte mycí prostředek do dávkovače a zavřete kryt. Tablety lze umístit do dávkovače mycího prostředku.

4

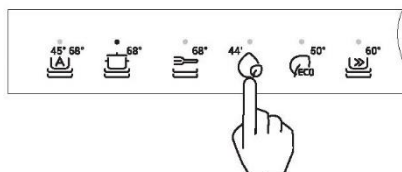

Stisknutím a podržením tlačítka RESET přejdete do stavu výběru programu. Zvolte mycí program.

*Stisknutím a podržením tlačítka RESET přepnete mezi stavem vypnutí a stavem volby programu.

5

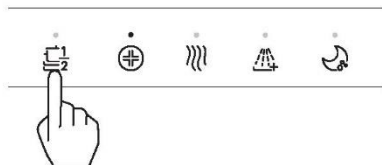

V případě potřeby zvolte modifikátor mytí.

6

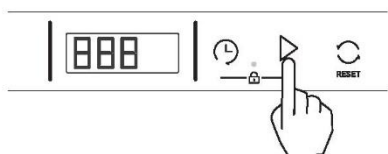

Stiskněte ► tlačítko pro spuštění mytí a zavřete dvířka. Pokud dvířka nezavřete do 30 sekund, mytí se zruší.

7

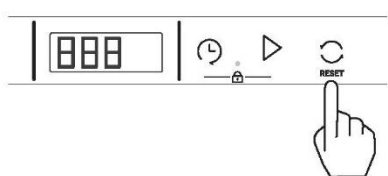

V průběhu mytí můžete kdykoli pomalu otevřít dvířka a přerušit mytí. Stisknutím a podržením tlačítka RESET mytí zrušíte.

8

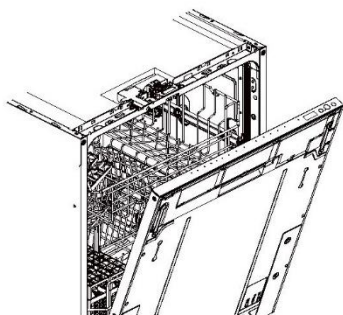

Po skončení mytí se dvířka automaticky mírně otevřou, aby se usnadnilo sušení.* Chcete-li dosáhnout nejlepších výsledků, vyložte nádobí až po vychladnutí

* Tuto funkci lze vypnout, informace naleznete v části „Předvolby“.

Nastavte myčku tak, aby se spustila později během dne a použila zvolený mycí program. Odložené spuštění lze nastavit po zvolení mycího programu a lze jej nastavit až na 12 hodin.

Nastavení odloženého spuštění

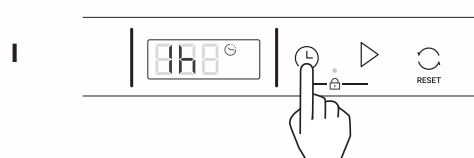

Přidejte mycí prostředek a zvolte mycí program a případně i modifikátor mytí. Stiskněte tlačítko (L) pro ODLOŽENÉ SPUŠTĚNÍ a nastavíte dobu odloženého spuštění.

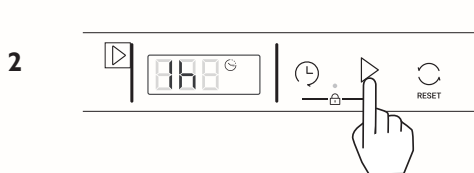

Stiskněte tlačítko ▶ pro potvrzení a ihned zavřete dvířka. Mycí program se spustí na konci doby pro odložené spuštění, za předpokladu, že jsou dvířka zavřená.

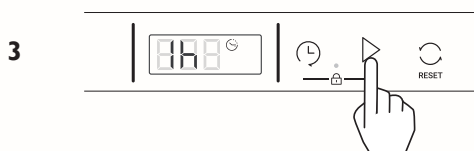

Otevřením dvířek pozastavíte ODLOŽENÉ SPUŠTĚNÍ. Stiskněte tlačítko ▶, aby se myčka znovu spustila a ihned zavřete dvířka.

Zrušení odloženého spuštění

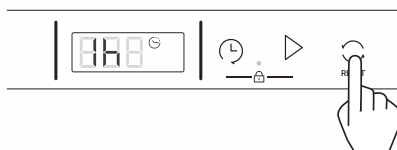



Otevřete dvířka a stiskněte a podržte tlačítko RESET.

Při čištění nebo v případě, že chcete zabránit nechtěnému použití myčky, uzamkněte ovládací prvky myčky.

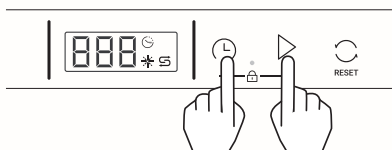

Uzamčení ovládacích prvků

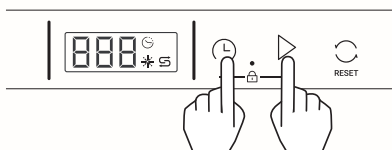

Stiskněte a společně podržte tlačítka  a  po dobu 1 sekundy.

Odemknutí ovládacích prvků



Otevřete dvířka a pozastavíte mytí. Stiskněte a společně podržte tlačítka  a  po dobu 4 sekund a dojde k odemknutí.

Používání aktivní hygieny

Modifikátor dezinfekce a čištění upravuje postup čištění tak, aby splňoval podmínky požadované příslušnou funkcí pro dezinfekci a tím provedl dezinfekci. Při dezinfekci se při postupech čištění sleduje, zda jsou tyto podmínky splněny.

Při určitých postupech čištění nemusí být dosaženo teploty potřebné pro dezinfekci. Postup čištění s dostupnými funkcemi dezinfekce naleznete v tabulce na předchozí straně.

Aby proběhla dezinfekce, musí teplota vody dosáhnout 70 °C. Před použitím aktivního modifikátoru hygieny se ujistěte, že jsou všechny předměty vhodné pro mytí v myčce nádobí.

Pokud dojde k přerušení mytí nebo k vypnutí přívodu vody během programu, nemusí být splněny podmínky ohřevu pro dezinfekci. Je možné, že bude nutné program spustit znovu.

Pokud dezinfekce proběhla bez problémů

Mytí bude ukončeno obvyklým způsobem.

Pokud dezinfekce neproběhla bez problémů

Zazní upozornění a na displeji se zobrazí kód.

- 1 Zkontrolujte, zda nedošlo k vypnutí přívodu vody nebo k přerušení mycího programu.
- 2 Stisknutím a podržením tlačítka RESET zastavíte pípání a poté jej znovu stisknete, čímž vymažete výstražný kód.
- 3 Resetujte aktivní hygienu a znovu spusťte cyklus.

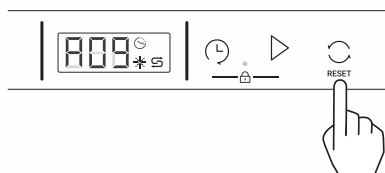

Další informace naleznete v části „Poruchové kódy“.



Před zahájením mycího cyklu můžete upravit kterékoli z níže uvedených nastavení.

Možnost	Popis	Výchozí hodnota	Zobrazení nastavení
Oplachovací prostředek	Reguluje množství dávkovaného oplachovacího prostředku. Další informace naleznete v části „Oplachovací prostředky“.	rA5	rA-, rA1-rA6 Min: rA- Max: rA6
Automatické zapnutí	Myčka nádobí je nastavena tak, aby se automaticky na 30 sekund zapnula po otevření dvířek. Tuto funkci lze vypnout.	APo	Zapnuto APo Vypnuto AP-
Zvuk	Upravuje nastavení tónů. Při nastavení na VYPNUTO budou všechny tóny ztlumeny s výjimkou upozornění na poruchu.	bPo	Zapnuto bPo Vypnuto bP-
Vnitřní osvětlení	Ovládá stav spínače vnitřního osvětlení.	Clo	Zapnuto Clo Vypnuto Cl-
Pro zemní svítilnu	Ovládá stav spínače kapkové svítilny.	Flo	Zapnuto Flo Vypnuto FL-
Automatické otevření dvířek	Povoluje nebo zakazuje automatické otevření dvířek na konci mycího cyklu.	dOo	Zapnuto dOo Vypnuto dO-
Nastavení zařízení na změkčování vody	Nastavení proveďte podle následující stránky.	H6	Zapnuto H1 Vypnuto H9

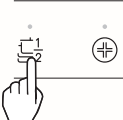
Změny nastavení

- 

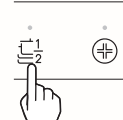
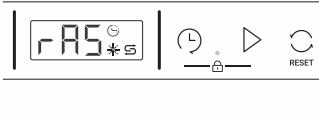
Ujistěte se, že neprobíhá žádné mytí. Stiskněte a společně podržte tlačítko Plnění $\frac{1}{2}$ a tlačítko \triangleright po dobu 4 sekund a vstoupíte do nabídky.
- 

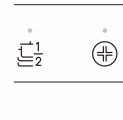
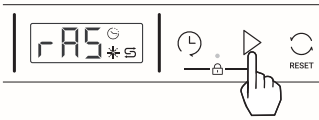
Stisknutím tlačítka $\frac{1}{2}$ můžete procházet nastaveními.
- 

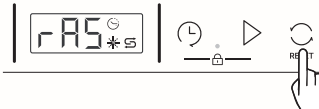
Stisknutím tlačítka \triangleright můžete nastavení upravit.
- 

Stisknutím tlačítka RESET ukončíte nabídku a uložíte nastavení.

K zajištění dobrých výsledků mytí potřebuje myčka měkkou vodu. Tvrdá voda může mít škodlivý vliv na účinnost myčky. Sklenění nádobí myté v tvrdé vodě časem zmatní a objeví se na nich skvrny nebo bílý povlak. Odstranění bílého povlaku. Používání velmi tvrdé vody může po čase způsobit poškození součástí myčky. Tuto situaci může zlepšit sůl.

Nastavování systému změkčování vody

Množství dávkované soli lze nastavit ve stupních H1 a H9 v závislosti na tvrdosti vody.

- 1 Zjistěte si tvrdost vody z vodovodu. Může vám s tím pomoci vaše vodárenská společnost.
- 2 Nastavení lze nalézt v tabulce tvrdosti vody.

Zjistěte místní tvrdost vody

Tvrdost vody				Nastavení zařízení na změkčování vody
Německé stupně (°dH)	Francouzské stupně (°fH)	Mmol/l	Clarkovy stupně	Elektronické
31-50	54-89	5.4-8.9	39-63	H9
22-30	38-53	3.8-5.3	27-38	H8
17-21	29-37	2.9-3.7	21-26	H7
13-16	22-28	2.2-2.8	16-20	H6 ¹⁾ *
11-12	18-21	1.8-2.1	13-15	H5
9-10	15-17	1.5-1.7	11-12	H4
7-8	11-14	1.1-1.4	8-10	H3
0-6	0-11	0-1.1	0-7	H2 ²⁾ *
-	-	-	-	H1 ³⁾ *

* Poznámka

- 1) Výchozí tovární nastavení pro práškový mycí prostředek.
- 2) Doporučené nastavení pro kombinované mycí tablety.
- 3) Kontrolka soli nesvíí.

Používání speciální soli

Jakmile se rozsvítí kontrolka soli na ovládacím panelu, měla by se doplnit sůl. Vždy doplňte speciální sůl bezprostředně před zapnutím spotřebiče. Tím se zaručí, že vyteklý roztok speciální soli se ihned odplaví a nezpůsobí korozi oplachovací nádrže.

Sůl doplňujte následujícím způsobem:

▲ UPOZORNĚNÍ

Používejte pouze sůl do myčky. Jiné výrobky by mohly poškodit spotřebič! Jakákoli rozsypaná sůl způsobuje korozi. Po každém doplnění spusťte libovolný program.

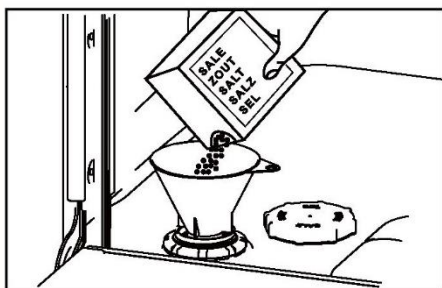

1. Otočením víčka doprava otevřete zásobník soli.
2. Naplňte zásobník soli jedním litrem vody.
3. Naplňte zásobník speciální soli (voda přeteče).
4. Odstraňte rozsypanou sůl z prostoru otvoru.
5. Otočením víčka doleva zavřete zásobník soli.

UPOZORNĚNÍ: Mycí prostředky pro myčky jsou silně zásadité. Při požití mohou být velmi nebezpečné. Pokud je myčka otevřená, vyhýbejte se kontaktu s kůží a očima a zamezte přístupu dětí a nezpůsobilých osob k myčce. Po každém mytí zkontrolujte, zda je dávkovač práškového mycího prostředku prázdný.

Nevhodné mycí prostředky

Následující typy mycích prostředků nejsou k mytí v myčce vhodné a mohou myčku poškodit nebo vést k nutnosti servisu, na který se nevztahuje záruka:

- ▶ Tekuté mycí prostředky
- ▶ Mýdla
- ▶ Prací prostředky
- ▶ Dezinfekční prostředky
- ▶ Tekuté prostředky na mytí rukou

Použití práškového mycího prostředku

Množství práškového mycího prostředku je uvedeno v následující tabulce „Doporučené množství práškového mycího prostředku“ a v pokynech výrobce mycího prostředku.



Zkontrolujte, zda je dávkovač prázdný a suchý. Do dávkovače mycího prostředku nasypejte práškový mycí prostředek nebo vložte tablety.

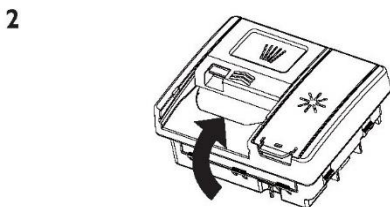









Odstraňte přebytečný mycí prostředek a poté kryt zavřete. Zapadne na své místo. V případě potřeby přidejte další mycí prostředek do příhrádky pro předmytí v horní části dávkovače.

Při mytí silně znečištěného nádobí v tvrdé vodě je možné, že budete potřebovat větší množství mycího prostředku. Prostudujte si část „Doporučené množství práškového mycího prostředku“.

Doporučené množství práškového mycího prostředku

- ▶ Pomocí níže uvedené tabulky určíte optimální množství práškového mycího prostředku pro každý mycí program.
- ▶ Pokud je ve vaší lokalitě tvrdá voda, budete pravděpodobně potřebovat větší množství mycího prostředku.

Mycí programy		Příhrádka pro prostředky pro předmytí	Příhrádka pro prostředky pro hlavní mycí cyklus
Automatický		Do plna	1/2–2/3
Pro silně znečištěné nádobí		Do plna	2/3
Denně		Do plna	2/3
Pro lehce znečištěné nádobí		Žádný mycí prostředek	1/2
EKO (výchozí)		Do plna	2/3
Rychlý 60 minut		Do plna	1/2
Oplach		Žádný mycí prostředek	Žádný mycí prostředek
Skleněné nádobí		Do plna	2/3
Rychlý 25 minut		Žádný mycí prostředek	1/2

Oplachovací prostředek zajišťuje finální vzhled skla nádobí beze šmouh a zabraňuje matnění kovu. Abyste dosáhli optimálních výsledků sušení, doporučujeme pravidelně používat tekutý oplachovací prostředek.

Dávkovač oplachovacího prostředku se nachází na vnitřní straně dvířek vedle dávkovače mycího prostředku.

Používání oplachovacího prostředku

Množství oplachovacího prostředku dávkovaného při každém mytí může být potřeba upravit tak, aby vyhovovalo stavu vaší vody. Pokyny naleznete v části „Předvolby“ a „Tvrdost vody“. Oplachovací prostředek není nutný, pokud je již součástí tablety.



Při nízkém stavu oplachovacího prostředku se na ovládacím panelu rozsvítí indikátor oplachovacího prostředku, který vás upozorní na nutnost doplnit dávkovač.

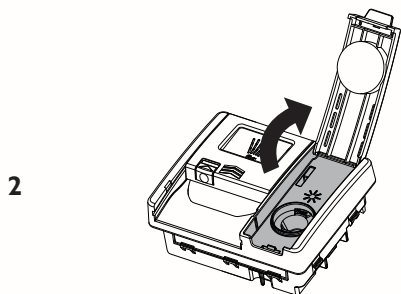

Zvedněte kryt a oplachovací prostředek nalijte do plnicího otvoru.

Doplňujte jen po rysku MAX. Dávejte pozor, abyste prostředek nevylili na dvířka nebo na nádobu s mycím prostředkem.

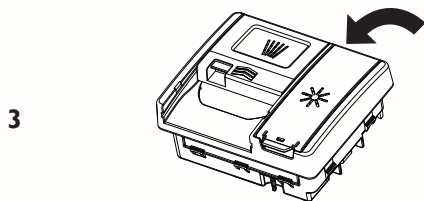

Zavřete kryt a ujistěte se, že se ozvalo zacvaknutí.

Jakékoli náhodné rozlití do myčky nebo nádoby s mycím prostředkem je třeba okamžitě odstranit. Rozlité oplachovací prostředek může způsobit nadměrné pění. Na servisní zásah související s těmito chybami se nevztahuje záruka.

Horní koše

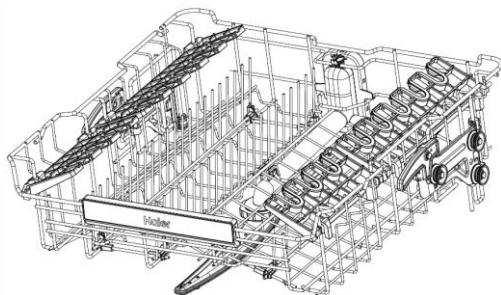

- ▶ Horní koš je určen pro uložení předmětů, jako jsou sklenice, šálky, podšálky, talíře, malé misky a mělké pánve.

Sklopné přihrádky

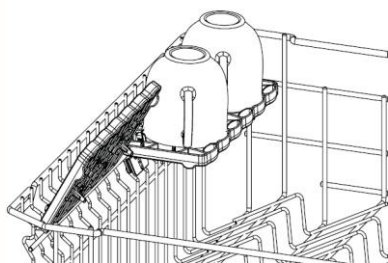

Nastavte si výšku podle potřeby nebo je sklopte, abyste uvolnili místo pro jiné předměty. Zářezy slouží k podepření stopek sklenic na víno.

Nastavení výšky

1 Sklopením dojde k jejich uvolnění.

2 Posunutím nahoru nebo dolů můžete nastavit výšku podle potřeby.

3 Sklopením zpět dolů je opět zajistíte.

Nastavení výšky horního koše.

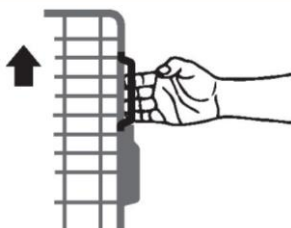
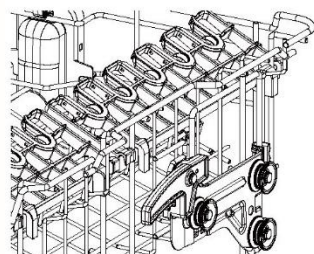

ZVEDNUTÍ KOŠE

Uchopte tyto rukojeti po obou stranách a zvedněte koš nahoru, dokud nezapadne na místo.

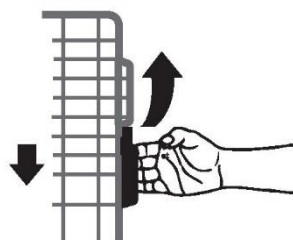

SNÍŽENÍ KOŠE

Na obou stranách zatáhněte za páčky nahoru a opatrně koš spusťte.

Sklopná přihrádka s hroty

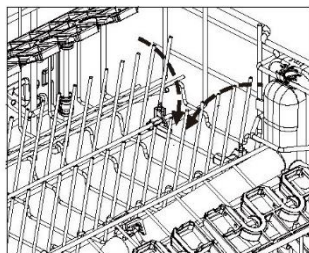

Některé hroty lze podle potřeby sklopit, abyste uvolnili místo pro jiné předměty.

Podnos na příbory/náčiní

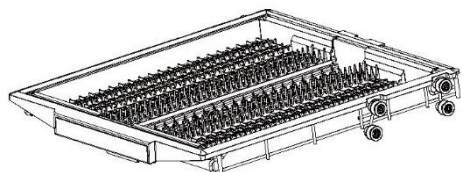

K upevnění příborů a náčiní použijte podnos. Příbory vložte do výřezu a zajistěte je. Větší nádoby umístěte doprostřed podnosu. Posuňte boční části doprostřed, abyste získali více místa pro předměty pod nimi.

Před jakýmkoli čištěním nebo údržbou odpojte myčku od napájení a počkejte, až dojde ke snížení její teploty.

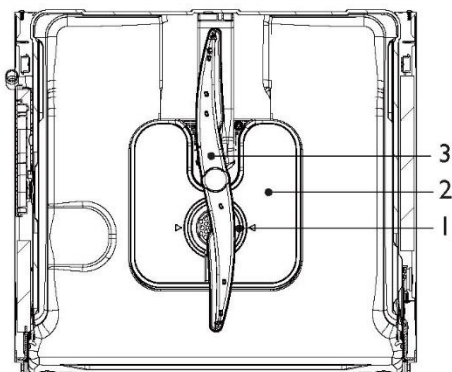

Funkce

- 1 Filtr
- 2 Filtrační deska
- 3 Spodní stříkácí rameno

Není znázorněno: střední a horní stříkácí ramena

Čištění povrchů

Povrchy otřete vlhkým hadříkem a osušte je hadříkem, který nepouští vlákna. Nedoporučujeme používat následující čisticí prostředky, protože mohou poškodit povrch:

- Drátěnky z plastu nebo nerezové oceli
- ▶ Abrasivní prostředky, rozpouštědla, čisticí prostředky pro domácnosti
- ▶ Kyselé nebo zásadité čisticí prostředky

- Tekuté prostředky na mytí rukou nebo mýdlo
- ▶ Čisticí prostředky nebo leštidla na nerezovou ocel
- ▶ Prací nebo dezinfekční prostředky

Čištění filtru, stříkácích ramen a filtrační desky

Odtokový filtr a filtrační desku doporučujeme vyjmout a vyčistit jednou za měsíc nebo vždy, když se na nich objeví částičky potravin. Stříkácí ramena by při běžném používání měla vyžadovat méně časté čištění. Spodní a středové stříkácí rameno lze vyklepat, čímž se odstraní případné nečistoty, vyčistit v horké vodě a poté opláchnout v čisté vodě.

Myčku nádobí používejte pouze se správně nasazenou filtrační deskou, odtokovým filtrem a stříkácími rameny. Pokud používáte čisticí prostředek nebo odstraňovač vodního kamene z myčky, postupujte podle pokynů výrobce.

Delší období, kdy se myčka nepoužívá

Pokud nebudete myčku delší dobu používat, doporučujeme vypnout napájení a přívod vody a nechat ji čistou a prázdnou s pootevřenými dvířky. Pokud myčku používáte po delší době nečinnosti poprvé, doporučujeme do ní před použitím nalít 3 šálky vody. Díky tomu se lépe promažou součásti, které mohly během doby nepoužívání vyschnout.

Vyjmutí a čištění filtru

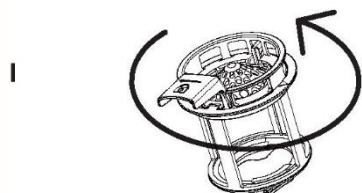

Filtr uvolníte otočením proti směru hodinových ručiček. Zvednutím je vyjměte.



Stisknutím tlačítek pro uvolnění a zvednutím oddělte kryt filtru od základny.

Nepokoušejte se vyjmout filtr pomocí síly, mohlo by dojít k jeho poškození.

Vyčistěte pod horkou vodou a důkladně opláchněte.

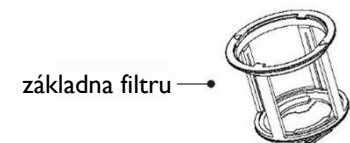

Výměna filtru

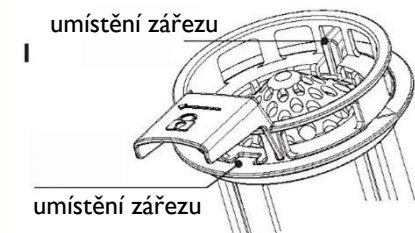

Zarovnejte kryt filtru se zářezem na základně filtru. Zkontrolujte, zda je spona na svém místě.

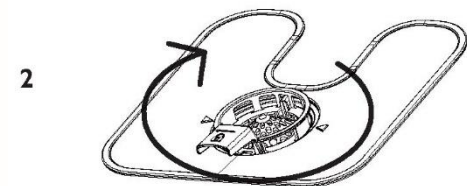

Umístěte odtokový filtr zpět do základny myčky. Otočte dvakrát ve směru hodinových ručiček zacvakněte na místo.

Vyjmutí a čištění filtrační desky

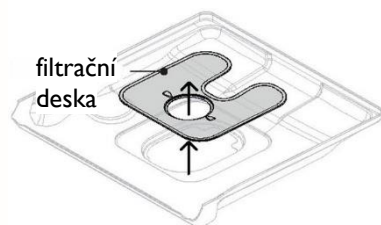

Po vyjmutí filtru opatrně zvedněte filtrační desku směrem nahoru a ven. Vyčistěte pod horkou vodou a důkladně opláchněte.

Výměna filtrační desky

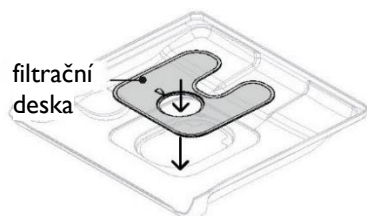

Filtrační desku zasuňte pod upevňovací příchytky v zadní části odtoku a pevně ji zatlačte zpět na místo. Ujistěte se, že je filtrační deska v jedné rovině se základnou myčky.

Čištění horního stříkacího ramena

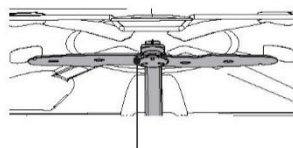

horní stříkací rameno

Horní stříkací rameno nevyjímejte, chcete-li jej vyčistit. Čistěte malým kartáčkem s plastovými štětinami.

Pokud je rameno silně znečištěné nebo ucpané, použijte čisticí prostředek na nádobí / odstraňovač vodního kamene. Postupujte podle pokynů výrobce.

Čištění středového stříkacího ramene

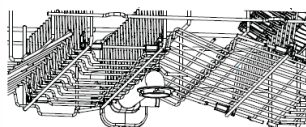

pojistná matice
středové stříkací rameno

Chcete-li vyjmout středové stříkací rameno, otočte pojistnou maticí ve směru hodinových ručiček a tím rameno uvolníte.

Stříkací rameno důkladně opláchněte pod tekoucí vodou a potom jej upevněte zpět na své místo.

Čištění spodního stříkacího ramena

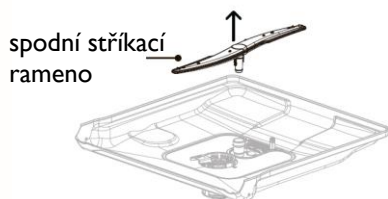

Chcete-li vyjmout spodní stříkací rameno, zvedněte jej ze základny myčky.

Stříkací rameno důkladně opláchněte pod tekoucí vodou a potom jej upevněte zpět na své místo.

Při opětovném nasazení se ujistěte, že se rameno volně otáčí.

Zazimování (chladné prostředí)

Pokud je myčka nainstalována v chladném prostředí, kde teploty klesají pod nulu, doporučujeme ji zazimovat.

1

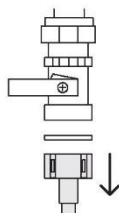

Vypněte přívod vody.

Odpojte vypouštěcí hadice od odtokového potrubí dřezu a přívodní potrubí vody od vodovodního ventilu.

2

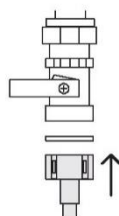

Vypusťte vodu z hadic, přívodního potrubí a vodovodního ventilu a zachyťte ji do kbelíku nebo jiné nádoby.

Znovu připojte přívodní potrubí k vodovodnímu ventilu a hadice k odtokovému potrubí dřezu.

3

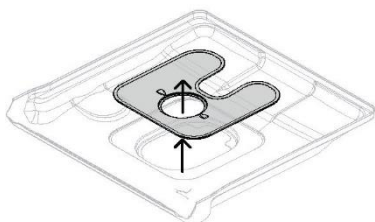

Vyjměte odtokový filtr a filtrační desku. Před vyjmutím odstraňte houbou ze spodní části zbývající vodu.

Problém	Možná příčina	Co dělat
Myčka nádobí se nespustí	Bez přívodu energie.	Ujistěte se, že je myčka zapojena do sítě a že je zapnutý zdroj napájení ve zdi.
	Dvířka nejsou správně zavřená.	Zavřete dvířka.
	Nestiskli jste tlačítko ▷.	Stiskněte tlačítko ▷.
	Vodovodní kohoutek je zavřený.	Zkontrolujte, zda je přívod vody připojen a není zastavený.
	Ucpané sítko v přívodní hadici vody.	Zkontrolujte a případně vyčistěte sítko – je umístěno v místě, kde je přívodní hadice vody zašroubována do vodovodního kohoutku.
Spodní stříkací rameno se obtížně otáčí	Otvory stříkacího ramene jsou ucpané malými předměty nebo částecami potravin.	Vyčistěte stříkací rameno. Pokyny naleznete v části „Údržba“.
Kryt dávkovače mycího prostředku nelze zavřít	Příhrádka na mycí prostředek je přeplněná.	Odeberte mycí prostředek, aby bylo možné kryt zavřít.
	Dávkovač mycího prostředku je ucpaný zbytky mycího prostředku.	Otřete dávkovač vlhkým hadříkem. Před doplněním mycího prostředku dávkovač vysušte.
Zbytky mycího prostředku uvízle uvnitř dávkovače	Příhrádka byla při naplnění mycím prostředkem vlhká.	Otřete dávkovač vlhkým hadříkem. Před doplněním mycího prostředku dávkovač vysušte.
	Nádobí blokuje otevírání dávkovače mycího prostředku.	Ujistěte se, že v myčce není umístěno žádné větší nádobí, které by bránilo otevření krytu dávkovače, jsou-li dvířka myčky zavřená.
Po skončení mytí zůstává v myčce voda	Ucpaná odtoková přípojka.	Zkontrolujte, zda není ucpaná odtoková přípojka.
	Vypouštěcí hadice je zkroucená, ohnutá nebo ucpaná.	Zkontrolujte vypouštěcí hadici a případně ji vyrovnejte.
	Zadřené čerpadlo.	Obratě se na autorizované servisní středisko společnosti Haier nebo na oddělení péče o zákazníky.
	Zablokované filtry.	Vyčistěte filtr(y). Pokyny naleznete v části „Údržba“.
Displej bliká, když je zapnuté tlačítko Zámek	To je normální. Displej zůstane zapnutý, i když jsou tlačítka vypnutá.	Není potřeba žádný krok.

Problém	Možná příčina	Co dělat
Pění	Nesprávné množství nebo typ použitého mycího prostředku.	Přečtěte si část „Mycí prostředky“ nebo se podívejte do návodu výrobce mycího prostředku.
	Příliš mnoho zbytků vajíček na nádobí.	Zvyšte množství mycího prostředku.
	Příliš vysoká dávka oplachovacího prostředku.	Snižte dávku oplachovacího prostředku.
	Rozlitý oplachovací prostředek, který jste nesetřeli.	Dbejte na to, abyste při rozlití setřeli veškerý rozlitý oplachovací prostředek.
Klepání nebo drnění během mytí	Stříkací rameno klepající na nádobí.	Přerušte mytí a přerovnejte nádobí. Prostudujte si části „Nastavení mytí“ a „Doporučení při plnění myčky“.
	Nádobí bylo nesprávně naskládáno.	
Špinavé nádobí	Nevhodně zvolený mycí program pro danou dávku nádobí.	Zvolte vhodný mycí program pro danou dávku nádobí. Prostudujte si část „Mycí programy“.
	Silně připečené nečistoty.	Nádobí je třeba namočit.
	Stříkací rameno se neotáčí.	Ujistěte se, že dráže stříkacího ramene nebrání žádné předměty.
	Nesprávně naplněný koš/přihrádka.	Prostudujte si část „Doporučení při plnění myčky“.
	Nesprávně namontovaná filtrační deska nebo filtr.	Prostudujte si část „Údržba“.
	Mycí prostředek vložený do nesprávné přihrádky.	Prostudujte si část „Mycí programy“ a „Mycí prostředky“.
	Nadměrné množství jídla, které nebylo z nádobí před naplněním myčky odstraněno.	Před vložením nádobí z něj seškrábejte všechny zbytky jídla.
	Nevhodný mycí prostředek.	Používejte pouze práškové mycí prostředky nebo mycí tablety určené pro myčky používané v domácnosti.
	Nedostatečné množství mycího prostředku.	Doporučené množství najdete v části „Mycí prostředky“. Je možné, že toto množství bude nutné upravit podle konkrétního dávky nádobí a tvrdosti vaší vody.
	Otvory stříkacích ramen jsou ucpané.	Vyčistěte stříkací rameno(a). Pokyny naleznete v části „Údržba“.
Filtry jsou zablokované.	Vyčistěte filtry. Pokyny naleznete v části „Údržba“.	

Problém	Možná příčina	Co dělat
Plastové předměty změnilly barvu (např. skvrna od rajčatové omáčky)	Nedostatečné množství mycího prostředku, bez předoplachu.	Plastové nádoby před vložením do myčky předem opláchněte a/nebo přidejte větší množství mycího prostředku. Případně můžete po vložení nádobí minimalizovat zabarvení pomocí programu Oplach.
Myčka se během mytí náhle zastaví	Došlo k přerušení přívodu elektřiny nebo vody.	Zkontrolujte přívod elektřiny a vody.
Na sklenicích nádobí zůstávají bílé skvrny; mají mléčný vzhled	Nedostatečné množství mycího prostředku.	Doporučené množství najdete v části „Mycí prostředky“. Pravděpodobně bude nutné množství upravit podle tvrdosti vody, kterou používáte.
	Příliš nízká dávka oplachovacího prostředku.	Zvyšte dávku oplachovacího prostředku. Prostudujte si část „Oplachovací prostředky“.
Nádobí, přístroje nejsou vysušené	Příliš nízká dávka oplachovacího prostředku.	Zvyšte dávku oplachovacího prostředku. Prostudujte si část „Oplachovací prostředky“.
	Nádobí jste vyskládali příliš brzy.	Po skončení mycího programu nechte dvířka pootevřená a několik minut počkejte, abyste podpořili sušení.
	Dávka na oplachovací prostředky je prázdný. (Indikátory oplachovacího prostředku svítí.)	Doplňte oplachovací prostředek. Prostudujte si část „Oplachovací prostředky“.
Sklenice mají matný vzhled	Příliš nízká dávka oplachovacího prostředku.	Zvyšte dávku oplachovacího prostředku. Prostudujte si část „Oplachovací prostředky“.
Skrvny od čaje nebo stopy po rtěnce nebyly zcela odstraněny	Nedostatečné množství mycího prostředku.	Doporučené množství najdete v části „Mycí prostředky“. Je možné, že toto množství bude nutné upravit podle konkrétního dávky nádobí.
	Příliš nízká teplota mytí.	Zvolte mycí program pro silně znečištěné nádoby. Informace naleznete v části „Mycí programy“.
Stopy rzi na přístroích	Přístroje nejsou dostatečně odolné proti korozi.	Myjte ručně.
	Tvrdá voda.	Zvyšte množství mycího prostředku.

Problém	Možná příčina	Co dělat
Sklenice jsou zakalené a zabarvené; mléčný povlak	Sklenice nejsou vhodné pro mytí v myčce nádobí.	Myjte ručně.
Stopy po vodě na sklenicích a přiborech	Příliš nízká úroveň oplachovacího prostředku nebo nastavení nízké dávky.	Zkontrolujte, zda je v dávkovači oplachovací prostředek. V případě potřeby zvýšte nastavení množství oplachovacího prostředku nebo zkuste použít mycí program s vyšší teplotou. Informace naleznete v části „Oplachovací prostředky“.
Svítil kontrolka soli.	Došla sůl do zařízení na změkčování vody.	Naplňte celý zásobník speciální soli.

Chybové kódy

Jak zjistím, zda se jedná o závadu?

Myčka bude nepřetržitě pípat a na displeji bude blikat chybový kód. Existují dva typy chybových kódů – „F“ a „A“.

Oprava závady

Nejprve se pokuste problém vyřešit a kód zrušit podle kroků v následujících tabulkách. Pokud problém přetrvává:

- 1 Zaznamenejte si chybový kód.
- 2 Kontaktujte oddělení péče o zákazníky a požádejte o podporu nebo o návštěvu servisního technika. Kontaktní údaje naleznete v brožuře Servis a záruka.

Chybové kódy „F“

Je možné, že se vám podaří závadu odstranit resetováním myčky. Postupujte podle následujících kroků

3 Stisknutím a podržením tlačítka Zrušit zastavíte pípání a poté jej znovu stisknete a vymažete chybový kód.

4 Počkejte několik sekund a stisknutím tlačítka  myčku opět zapněte.

Pokud chybový kód zmizí, znamená to, že závada byla odstraněna a vy můžete myčku dále používat.

Chybové kódy „A“

Chcete-li se pokusit problém vyřešit, postupujte podle následujících kroků.

Problém	Možná příčina	Co dělat
A10 Do myčky nepřitéká voda	Vodovodní kohoutek je zavřený.	Zkontrolujte, zda je přívod vody připojen a není zastavený. Dotykem myčku znovu spustíte.
	Nedostatečný tlak vody.	Zkontrolujte tlak vody v domácnosti.
	Přívodní hadice vody je zkroucená nebo ohnutá, takže do myčky nepřitéká žádná voda nebo ji přitéká nedostatečné množství.	Zkontrolujte přívodní hadici vody a v případě potřeby ji narovnejte. Dotykem myčku znovu spustíte.
	Vypouštěcí hadice není správně připojena.	Ujistěte se, že je vypouštěcí hadice připojena v souladu s montážními pokyny.

Mycí program	Eko Po skončení programu otevřete dvířka, abyste usnadnili sušení
Množství práškového mycího prostředku	5 g pro předmytí + 28,75 g pro hlavní mytí
Dávka oplachovacího prostředku	rA5
Maximální počet jídelních sad	16
Nastavení výšky horního koše	Zkontrolujte, zda je horní koš v nejspodnější poloze

Doporučené způsoby plnění myčky

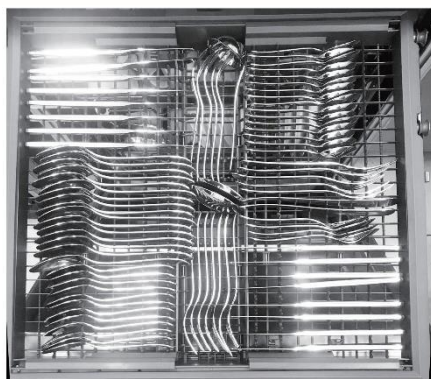

Podnos na příbory/náčiní



Horní koš



Spodní koš

Název nebo ochranná známka dodavatele:	Haier				
Adresa dodavatele ^(b) :	236, Qianwangang Road, Huangdao District, Qingdao, Čína				
Identifikační značka modelu:	XIT 6C3TB3B/ XUT 6C3TB3B				
Všeobecné parametry spotřebiče:					
Parametr	Hodnota	Parametr	Hodnota	XIT 6C3TB3B	XUT 6C3TB3B
Jmenovitá kapacita ^(a) (ps)	16	Rozměry v cm	Výška	85,7	85,7
			Šířka	59,7	59,7
			Hloubka	55,4	57,4
Index energetické účinnosti EEI ^(a)	37,7	Třída energetické účinnosti (a)	[B](c)		
Index účinnosti mytí ^(a)	1,121	Index účinnosti sušení (a)	1,061		
Spotřeba energie v kWh [na cyklus] s programem Eko při plnění studenou vodou. Skutečná spotřeba energie bude záviset na způsobu používání spotřebiče.	0,660	Spotřeba vody v litrech [na cyklus] s programem Eko. Skutečná spotřeba vody bude záviset na způsobu používání spotřebiče a na tvrdosti vody.	9,		
Délka programu ^(a) (h:min)	3:35	Typ	[vestavný spotřebič]		
Emise hluku šířeného vzduchem ^(a) (dB(A) re 1 pW)	43	Třída emisí hluku šířeného vzduchem s (a)	[B](c)		
Režim vypnuto (W)	0,50	Pohotovostní režim (W)	0,50		
Odložené spuštění (W) (v příslušných případech)	4,00	Pohotovostní režim s připojením k síti (W) (v příslušných případech)	-		
Minimální záruční doba nabízená dodavatelem ^(b) : 24					
Další informace: -					
Odkaz na webové stránky dodavatele, kde lze nalézt informace uvedené v bodě 6 přílohy II k nařízení Komise (EU) 2019/2022 ⁽¹⁾ ^(b)					
(a) pro program Eko.					
(b) Změny těchto položek nebudou považovány za relevantní pro účely odstavce 4 článku 4 nařízení (EU) 2017/1369.					
(c) Pokud databáze výrobců automaticky vytváří konečný obsah této kolonky, dodavatel nezadává tyto údaje					

Informace, které mají být uvedeny v technické dokumentaci

PARAMETR	JEDNOTKA	HODNOTA
Spotřeba energie v programu Eko (EPEC) zaokrouhlená na tři desetinná místa	kWh/cyklus	0,660
Spotřeba energie ve standardním programu (SPEC) zaokrouhlená na tři desetinná místa	kWh/cyklus	1,750
Index energetické účinnosti (EEI)	—	37,7
Spotřeba vody v programu Eko (EPWC) zaokrouhlená na jedno desetinné místo	l/cyklus	9,5
Index účinnosti mytí (I_c)	—	1,121
Index účinnosti sušení (I_D)	—	1,061
Délka programu Eko (T_e) zaokrouhlená na nejbližší minutu	h:min	3:35
Spotřeba energie v režimu vypnuto (P_o) zaokrouhlená na dvě desetinná místa	W	0,50
Spotřeba energie v pohotovostním režimu (P_{sm}) zaokrouhlená na dvě desetinná místa	W	0,50
Zahrnuje pohotovostní režim zobrazování informací?	—	Ne
Spotřeba energie v pohotovostním režimu (P_{sm}) ve stavu s připojením k síti (v příslušných případech) zaokrouhlená na dvě desetinná místa	W	—
Spotřeba energie při odloženém spuštění (P_{ds}) (v příslušných případech) zaokrouhlená na dvě desetinná místa	W	4,00
Emise hluku šířeného vzduchem	dB(A) re 1 pW	43

条形码尺寸40*8mm, 由厂家生成。

431051 012050****